

SHIMANO STEPS

SHIMANO Total Electric Power System

**Mode d'emploi pour
batterie et pièces spéciales**

TABLE DES MATIÈRES

MISE EN GARDE IMPORTANTE	3
CONSIGNES GÉNÉRALES DE SÉCURITÉ	3
REMARQUE	5
Introduction	6
Éléments à inspecter régulièrement avant d'utiliser le vélo	7
Méthode de manipulation	7
Durée de charge	7
Méthode de stockage des batteries	7
Durée de vie de la batterie	7
Batteries usagées	7
Structure de la brochure	8
Noms des pièces	9
Spécifications principales	10
Batterie	10
Chargeur de batterie	10
Charge de la batterie	11
Durée de charge prévue.....	11
Mise en charge de la batterie lorsque celle-ci est retirée du vélo	11
BT-E6000 / BT-E6001 / BT-E6010 / BT-E8035 / BT-E8035-L / BT-E8036	11
BT-E8010 / BT-E8014 / BT-E8016 / BT-E8020.....	13
Mise en charge de la batterie lorsque celle-ci est fixée au vélo	14
Témoin DEL du chargeur	16
Témoin DEL de la batterie.....	17
Affichage pendant la charge.....	17
Affichage du niveau de charge	18
Utilisation correcte de la batterie	19
Installation de la batterie	19
Batterie fixée sur le porte-bagages arrière	20
BT-E6000 / BT-E6001	20
Type à montage externe	20
BT-E6010 / BT-E8010 / BT-E8014 / BT-E8016.....	20

Type à montage intégré	21
BT-E8020	21
BT-E8035 / BT-E8035-L / BT-E8036.....	22
Retrait de la batterie.....	22
Batterie fixée sur le porte-bagages arrière	22
BT-E6000 / BT-E6001	22
Type à montage externe	23
BT-E6010 / BT-E8010 / BT-E8014 / BT-E8016.....	23
Type à montage intégré	24
BT-E8020	24
BT-E8035 / BT-E8035-L / BT-E8036.....	26
Mise sous tension/hors tension	28
Mise sous tension à partir du compteur	28
Activer l'alimentation à partir du contacteur on/off du système.....	28
Mise sous tension à partir de la batterie.....	29
DÉPANNAGE	30
En cas de problème	30
Indication de dysfonctionnement du témoin DEL de la batterie	32
Si il y a 5 témoins DEL sur la batterie.....	32
Si il y a 1 témoin DEL sur la batterie	33

MISE EN GARDE IMPORTANTE

- Contactez le magasin où vous avez acheté votre vélo ou un revendeur de vélos pour toute information concernant l'installation et le réglage des produits non mentionnés dans le présent mode d'emploi. Un manuel du revendeur à l'attention des mécaniciens spécialisés dans le domaine du vélo peut être consulté sur notre site (<https://si.shimano.com>).
- Ne démontez et ne modifiez pas ce produit.
- Veuillez respecter les lois et réglementations en vigueur dans le pays, l'état ou la région où vous exercez votre activité de revendeur.
- Lisez également le mode d'emploi de SHIMANO STEPS.



Pour des raisons de sécurité, lisez attentivement ce mode d'emploi avant tout usage, respectez les consignes lors de l'utilisation et rangez-le de façon à pouvoir accéder à tout moment.

Les instructions suivantes doivent être observées à tout moment afin d'éviter toute blessure corporelle ou tout dégât causé à l'équipement et à la zone de travail. Les instructions sont classées en fonction du degré de dangerosité ou de l'ampleur des dégâts pouvant survenir si le produit est mal utilisé.



DANGER

Le non-respect de ces instructions entraîne des blessures graves ou mortelles.



AVERTISSEMENT

Le non-respect de ces instructions peut entraîner des blessures graves ou mortelles.



ATTENTION

Le non-respect de ces instructions peut entraîner des blessures corporelles ou endommager l'équipement et la zone de travail.

CONSIGNES GÉNÉRALES DE SÉCURITÉ



Pour obtenir des informations sur la procédure de remplacement, contactez le magasin où vous avez acheté votre vélo ou un distributeur.





Veillez à bien observer les indications suivantes afin d'éviter les brûlures ou toute autre blessure causée par des fuites de liquide, une surchauffe, un incendie ou des explosions.



DANGER

Manipulation de la batterie

- Utilisez le chargeur de batterie spécifié pour la charge et respectez les conditions de charge indiquées. La batterie risquerait dans le cas contraire de surchauffer, d'exploser ou de s'enflammer.
- Ne laissez pas la batterie à proximité de sources de chaleur comme des appareils de chauffage. Celle-ci risquerait d'exploser ou de s'enflammer.
- Ne faites pas chauffer la batterie et ne la jetez pas au feu. 
- Celle-ci risquerait d'exploser ou de s'enflammer.
- Ne déformez pas, ne modifiez pas, ne démontez pas la batterie ou n'appliquez pas de soudure directement sur la batterie. Celle-ci risquerait de couler, de surchauffer, d'exploser ou de s'enflammer. 
- Ne mettez pas les bornes de connexion en contact avec des objets métalliques. Il pourrait en résulter un court-circuit ou une surchauffe à l'origine de brûlures ou de blessures.
- Ne transportez pas la batterie et ne la stockez pas avec des objets métalliques tels que des colliers ou des épingles à cheveux. Il pourrait en résulter un court-circuit ou une surchauffe à l'origine de brûlures ou de blessures.
- Ne mettez pas la batterie dans de l'eau douce ou dans de l'eau de mer, et ne mouillez pas ses bornes. La batterie risquerait de surchauffer, d'exploser ou de s'enflammer.
- Ne jetez pas la batterie au sol et ne la soumettez pas à des chocs violents. La batterie risquerait de surchauffer, d'exploser ou de s'enflammer.

Manipulation du chargeur de batterie

- Ne laissez pas le chargeur de batterie se mouiller. S'il est mouillé ou s'il y a de l'eau à l'intérieur, cela pourrait provoquer un incendie, une combustion, une surchauffe ou un choc électrique.
- N'utilisez pas le chargeur tant qu'il est mouillé. Ne le touchez pas et ne le transportez pas si vous avez les mains mouillées. Vous pourriez recevoir un choc électrique.
- Ne couvrez pas le chargeur de batterie avec un tissu lorsque celui-ci est en cours d'utilisation. La chaleur risquerait de s'accumuler et le boîtier risquerait de se déformer, ou un incendie ou une surchauffe risquerait de se produire.

- Ne démontez pas ou ne modifiez pas le chargeur de batterie. Sinon, des chocs électriques ou des blessures risquent de se produire.
- Utilisez le chargeur de batterie uniquement à la tension d'alimentation électrique spécifiée. Sinon, des incendies, des explosions, de la fumée, une surchauffe, des chocs électriques ou des brûlures risquent de se produire.
- Utilisez le chargeur et la batterie spécifiés pour la charge et respectez les conditions de charge spécifiées.
La batterie risquerait dans le cas contraire de surchauffer, d'exploser ou de s'enflammer.

AVERTISSEMENT

- N'insérez pas la prise et ne la retirez pas lorsqu'elle est mouillée. Vous risqueriez d'être victime d'un choc électrique. Si de l'eau sort de la prise, séchez-la minutieusement avant de l'insérer.
- Ne rechargez pas la batterie dans des endroits où l'humidité est élevée. (EC-E8004)
Ne rechargez pas la batterie dans des endroits où l'humidité est élevée ou à l'extérieur. (Chargeur de batterie autre que le EC-E8004)
Un incendie, une combustion, une surchauffe ou un choc électrique risque de se produire.
- Si la batterie n'est pas entièrement chargée 2 heures après la durée de charge prévue, débranchez-la immédiatement de la prise électrique et contactez le revendeur. La batterie risquerait dans le cas contraire de surchauffer, d'exploser ou de s'enflammer.
Reportez-vous à « Durée de charge prévue. »



Manipulation de la batterie

- Si du liquide provenant de la fuite d'une batterie entre en contact avec vos yeux, rincez-les immédiatement à l'eau claire (eau du robinet, par exemple) sans frotter et consultez immédiatement un médecin. Le liquide de la batterie pourrait vous causer des lésions oculaires.
- Ne l'utilisez pas en dehors de la plage de températures de fonctionnement de la batterie.
Si la batterie est utilisée ou stockée à des températures qui se trouvent en dehors des plages prescrites, un incendie, des dommages à la batterie ou des problèmes de fonctionnement risquent de se produire.
1. Pendant la décharge : de -10 à +50 °C
2. Pendant la charge : de 0 à +40 °C
- N'utilisez pas la batterie si elle présente des signes d'éraflures ou si elle est endommagée. Une explosion, une surchauffe ou des problèmes de fonctionnement risqueraient de se produire.

- N'utilisez pas la batterie si celle-ci présente des fuites, des signes de décoloration ou de déformation ou toute autre anomalie. Une explosion, une surchauffe ou des problèmes de fonctionnement risqueraient de se produire.

Manipulation du chargeur de batterie

- Tenez le cordon d'alimentation lorsque vous branchez et débranchez la prise. Sinon, un incendie ou un choc électrique risque de se produire. Si vous remarquez les symptômes suivants, cessez d'utiliser l'appareil et contactez le magasin où vous avez acheté votre vélo. Un incendie ou un choc électrique risque de se produire.
 - * Si la prise d'alimentation émet de la chaleur ou de la fumée ayant une odeur âcre.
 - * Il y a une mauvaise connexion à l'intérieur de la prise d'alimentation.
- Ne touchez pas les pièces métalliques de la prise d'alimentation ou l'adaptateur CA s'il y a un orage. En cas de foudre, des chocs électriques risquent de se produire.
- Ne surchargez pas la prise électrique avec des appareils ayant une puissance supérieure à sa capacité et utilisez uniquement une prise électrique de 100-240 V CA. Si la prise électrique est surchargée car de nombreux appareils sont branchés dessus à l'aide d'adaptateurs, une surchauffe entraînant un incendie risque de se produire.
- N'endommagez pas le cordon d'alimentation ou la fiche. (Ne les endommagez pas, ne les modifiez pas, ne les placez pas à proximité d'objets chauds, ne les pliez pas de force, ne les tordez pas ou ne les étirez pas, ne posez pas d'objets lourds dessus ou ne les regroupez pas de manière trop serrée.) Si vous les utilisez alors qu'ils sont endommagés, un incendie, des chocs électriques ou des courts-circuits risquent de se produire.
- N'utilisez pas le chargeur de batterie avec des transformateurs électriques disponibles dans le commerce conçus pour une utilisation à l'étranger (convertisseurs de voyage). Ils risquent d'endommager le chargeur de batterie.
- Veillez toujours à insérer la prise d'alimentation au maximum. Sinon, un incendie risque de se produire.
- Lorsque vous chargez la batterie alors que celle-ci se trouve sur le vélo, ne déplacez pas ce dernier.
Il se peut que le cordon d'alimentation du chargeur de batterie se détache et ne soit pas entièrement inséré dans la prise électrique, ce qui risque de provoquer un incendie.

ATTENTION

Manipulation de la batterie

- Ne laissez pas la batterie dans un endroit exposé à la lumière directe du soleil, à l'intérieur d'un véhicule par temps chaud ou dans tout autre endroit chaud. La batterie risquerait de couler.
- Si du liquide de batterie venait à couler sur votre peau ou sur vos vêtements, rincez-les immédiatement à l'eau claire. Le liquide provenant d'une fuite de batterie peut en effet causer des lésions cutanées.
- Ne pas laisser à la portée des enfants.
- Manipulez les éléments des deux mains. Sinon, les éléments risquent de tomber et de se casser ou de provoquer des blessures.
- Si une erreur survient pendant l'opération de décharge ou de charge de la batterie, cessez immédiatement d'utiliser cette dernière et consultez le mode d'emploi. En cas de doute, contactez le magasin où vous avez acheté votre vélo ou un distributeur.
- Évitez de toucher la batterie pendant trop longtemps lorsqu'elle est chaude. Sinon, cela pourrait entraîner des brûlures à basse température. Conduire avec un niveau d'assistance élevé lors de journées chaudes ou charger la batterie en plein soleil peut entraîner une hausse de la température de la surface de la batterie supérieure à 60 °C (BT-E8036).



Manipulation du chargeur de batterie

- Lors du nettoyage, déconnectez la prise d'alimentation de la prise électrique et la prise de charge de la batterie. Sinon, un choc électrique risque de se produire.
- Évitez tout contact cutané prolongé de la batterie avec la peau pendant l'opération de charge. La température des éléments peut atteindre 40 à 70 °C, ce qui peut entraîner des brûlures à basse température.
- Vérifiez périodiquement le chargeur de la batterie et l'adaptateur, tout particulièrement le cordon, la prise et le boîtier, afin de vous assurer qu'ils ne sont pas endommagés. Si le chargeur ou l'adaptateur est cassé, ne l'utilisez pas tant qu'il n'a pas été réparé par le magasin où vous avez acheté votre vélo ou votre distributeur.
- Utilisez le produit sous la supervision d'une personne en charge de la sécurité et après réception des instructions d'utilisation. Ne laissez pas des personnes déficientes physiques, sensorielles ou mentales, des personnes inexpérimentées ou des personnes qui ne disposent pas des connaissances nécessaires, dont les enfants, utiliser ce produit. Ne laissez pas les enfants jouer à proximité du produit.



REMARQUE

La charge peut être effectuée à tout moment quelle que soit la charge restante de la batterie, mais chargez entièrement la batterie dans les cas suivants :

- Vous ne pouvez pas utiliser la batterie au moment de l'achat. Avant de prendre la route, assurez-vous de charger complètement la batterie.

Si la batterie est entièrement déchargée, rechargez-la le plus tôt possible. Si vous laissez la batterie déchargée, elle se détériorera et risque de ne plus être utilisable.

Manipulation de la batterie

- Si l'écran du compteur ne s'allume pas, chargez complètement la batterie. Le niveau de charge de la batterie peut affecter l'affichage.
- Si l'affichage DEL de la batterie ne s'allume pas lorsque vous appuyez sur le contacteur d'alimentation de la batterie, le circuit de protection a peut-être été activé. Connectez le chargeur de batterie pour désactiver le circuit de protection.
- Si la batterie est chargée dans un environnement où la température est basse (5 °C ou moins), la distance parcourue avec une charge complète sera réduite. De même, en cas d'utilisation de la batterie dans un environnement où la température est égale ou inférieure à 5 °C, la consommation de la batterie va s'accroître. Cela résulte des caractéristiques de la batterie. La batterie retrouve un fonctionnement normal à une température normale.
- Conduire avec un niveau d'assistance élevé dans un environnement avec des températures faibles lorsque le niveau de la batterie est faible pour faire tomber ce niveau à 0 %, à cause des caractéristiques de la batterie. Chargez-la avant de l'utiliser.

Manipulation du chargeur de batterie

- La batterie peut-être chargée à une température comprise entre 0 °C et 40 °C. Le chargeur de la batterie ne fonctionnera pas à une température en dehors de cette plage. Une erreur s'affichera. (Le témoin DEL du chargeur de batterie clignote.) Ne pas utiliser dans des environnements très humides. (EC-E8004)
- N'utilisez pas le chargeur à l'extérieur ou dans des environnements très humides. (Chargeur de batterie autre que le EC-E8004)
Chargez la batterie dans un endroit qui n'est pas exposé à la pluie ou au vent. (EC-E8004)
- Chargez la batterie dans un endroit couvert afin d'éviter toute exposition à la pluie ou au vent. (Chargeur de batterie autre que le EC-E8004)

- Ne placez pas le chargeur de batterie sur des sols poussiéreux lorsque vous l'utilisez.
- Posez le chargeur de batterie sur une surface stable, comme une table, lorsque vous l'utilisez.
- Ne placez pas d'objets sur le chargeur de batterie ou sur ses câbles. Ne le recouvrez pas non plus avec un chiffon ou d'autres matériaux.
- N'attachez pas les câbles ensemble.
- Ne tenez pas le chargeur de batterie par les câbles pour le transporter.
- N'appliquez pas de tension excessive sur le câble et la prise de charge.
- Évitez d'enrouler le câble autour de la partie principale lors du stockage afin de ne pas l'endommager.
- Ne lavez pas le chargeur de batterie et ne le frottez pas avec des détergents.
- Ne laissez pas les enfants jouer à proximité du produit.
- Lorsque vous chargez la batterie alors qu'elle est installée sur un vélo, veillez à ne pas coincer vos jambes, etc. dans le cordon du chargeur de batterie. En effet, vous pourriez vous blesser, le vélo pourrait se renverser et des éléments pourraient casser.
- Lorsque vous chargez la batterie montée sur le vélo, tenez compte des points suivants :
 - Avant de commencer la charge, assurez-vous qu'il n'y a pas d'eau sur le port de charge ou sur la prise de charge.
 - Assurez-vous que la fixation de la batterie est verrouillée avant de procéder à la charge.
 - Ne retirez pas la batterie de sa fixation lors de la charge.
 - Ne roulez pas avec le chargeur fixé.
 - Fermez l'embout du port de charge lorsque la batterie n'est pas en charge.
 - Attachez le vélo pour le maintenir en place lorsqu'il est en charge, afin qu'il ne bascule pas.
- Assurez-vous de fermer le cache du port de charge après la charge. Si des matériaux étrangers tels que de la saleté ou de la poussière adhère au port de charge, il y a un risque que la prise de charge ne rentre pas dans le port de charge.
- L'utilisation de la batterie en dehors de la plage de températures de fonctionnement peut induire des problèmes de fonctionnement ou nuire aux performances.
- La durée de charge est plus longue lorsque la température de la batterie est élevée.

Entretien et maintenance

- Le numéro inscrit sur la clé de la fixation de la batterie est nécessaire pour acheter une clé de rechange. Conservez-le soigneusement.
- N'utilisez pas de diluants ou d'autres solvants pour nettoyer les éléments. Vous pourriez endommager leur surface.
- Lorsque les bornes de la fixation de la batterie et du chargeur de batterie sont encrassées, retirez la batterie, débranchez le cordon d'alimentation de la prise électrique et nettoyez-les avec un chiffon usagé ou un coton-tige imbibé d'éthanol, etc. Si vous installez et retirez plusieurs fois la batterie alors que les bornes sont encrassées, ces dernières peuvent s'user et ne plus être utilisables.

Exemple de borne

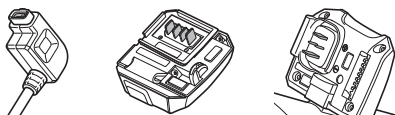

- Maintenez la surface de contact entre la batterie et la fixation de la batterie propre. Si la batterie est en contact avec un corps étranger comme de la poussière ou de la saleté incrustée, vous risquez de ne plus pouvoir la retirer.



- Utilisez un chiffon humide bien essoré pour nettoyer la batterie et son cache en plastique.
- Si vous avez des questions concernant l'utilisation et l'entretien de ce vélo, consultez le magasin où vous l'avez acheté.
- Les produits ne sont pas garantis contre l'usure naturelle et les détériorations résultant de l'utilisation normale et du vieillissement.

Introduction

Vous ne pouvez pas utiliser la batterie immédiatement après son envoi. La batterie peut être utilisée après chargement complet avec son chargeur de batterie désigné. Assurez-vous de la charger avant de l'utiliser. La batterie est prête à être utilisée lorsque le témoin DEL s'allume.

Éléments à inspecter régulièrement avant d'utiliser le vélo

Inspectez les éléments suivants avant d'utiliser votre vélo. Si vous détectez un problème, contactez le magasin où vous avez acheté votre vélo ou un distributeur.

- Le niveau de la batterie est-il suffisant ?
- La batterie est-elle correctement installée ?

Méthode de manipulation

■ Durée de charge

La durée de charge dépend du niveau de batterie et du chargeur utilisé. Reportez-vous à « Durée de charge prévue. » Il s'agit d'une batterie au lithium-ion. Utilisez le chargeur de batterie dédié indiqué par SHIMANO.

■ Méthode de stockage des batteries

- Si vous ne souhaitez pas utiliser votre vélo pendant un long moment, stockez-le en veillant à ce que le niveau restant de la batterie soit d'environ 70 %. Chargez également la batterie une fois tous les six mois pour avoir l'assurance qu'elle n'est pas complètement déchargée.
- Rangez la batterie ou le vélo sur lequel la batterie est installée dans un endroit frais et couvert à l'abri de la pluie et de la lumière directe du soleil (entre environ 10 et 20 °C). Si la température de stockage est faible ou élevée, les performances de la batterie sont réduites et sa durée d'utilisation sera plus courte. Après une période de stockage prolongée, veillez d'abord à charger la batterie.

■ Durée de vie de la batterie

- La batterie est un produit consommable. Elle perdra petit à petit sa capacité de charge après une utilisation répétée et au bout d'un certain temps. Si la durée d'utilisation de la batterie et la distance parcourue deviennent extrêmement courtes, la batterie arrive vraisemblablement en fin de vie et vous devrez donc en acheter une nouvelle.
- La durée de vie de la batterie variera en fonction de divers facteurs tels que les conditions de stockage, les conditions d'utilisation, l'environnement et les caractéristiques de l'ensemble de batteries.

■ Batteries usagées

Les batteries au lithium-ion sont des ressources recyclables précieuses. Veuillez respecter les lois sur la mise au rebut des batteries usagées en vigueur dans le pays, l'état ou la région. En cas de doute, contactez le magasin où vous avez acheté votre vélo ou un distributeur.

Informations sur la mise au rebut pour les pays en dehors de l'Union Européenne



Ce symbole est uniquement valide au sein de l'Union Européenne. Suivez la réglementation locale en vigueur lorsque vous mettez les batteries usagées au rebut. En cas de doute, contactez le magasin où vous avez acheté votre vélo ou un revendeur de vélos.



Appliqué sur votre produit, sa documentation ou son emballage, ce symbole indique que le produit doit être apporté à une installation de collecte séparée à la fin de son cycle de vie. Ne l'éliminez pas avec les déchets non triés, mais triez-le pour qu'il soit recyclé. La bonne élimination de ce produit limite les potentiels effets néfastes sur l'environnement et la santé humaine. Pour connaître votre point de collecte le plus proche, contactez votre service local de gestion des déchets.

Structure de la brochure

Les modes d'emploi SHIMANO STEPS sont répartis entre plusieurs brochures, comme décrit ci-après.

Lisez attentivement ces modes d'emploi avant tout usage et veillez à bien respecter les consignes lors de l'utilisation. Rangez les modes d'emploi de sorte à pouvoir vous y reporter à tout moment.

Les versions les plus récentes des modes d'emploi sont disponibles sur notre site Internet (<https://si.shimano.com>).

- **Mode d'emploi SHIMANO STEPS**

Il s'agit du mode d'emploi de base de SHIMANO STEPS. Voici son contenu.

- Guide rapide SHIMANO STEPS
- Comment utiliser les vélos à assistance équipés de cintres plats, tels que des vélos de type ville, trekking ou VTT
- Dépannage

- **Mode d'emploi SHIMANO STEPS des vélos à guidon de course (brochure distincte)**

Cette brochure décrit comment utiliser les vélos à assistance équipés d'un guidon de course et qui sont contrôlés à l'aide d'une manette à double commande. Cette brochure doit être lue en parallèle du mode d'emploi SHIMANO STEPS.

- **Mode d'emploi pour batteries et pièces spéciales SHIMANO STEPS (ce document)**

Voici son contenu.

- Comment charger et manipuler la batterie spéciale SHIMANO STEPS
- Comment fixer la batterie spéciale SHIMANO STEPS sur le vélo et la retirer
- Comment utiliser le contacteur on/off du système satellite et le port de charge satellite
- Comment lire les DEL de la batterie pendant la charge ou lors d'une erreur, et comment gérer les erreurs

- **Mode d'emploi du compteur SHIMANO STEPS**

Il contient des informations détaillées sur le compteur SHIMANO STEPS. Reportez-vous à ce mode d'emploi pour savoir comment lire l'affichage et effectuer les réglages.

- **Mode d'emploi de l'unité de la manette**

C'est le mode d'emploi du contacteur d'assistance et de la manette de changement de vitesse. Il décrit le fonctionnement de l'unité de la manette.

Noms des pièces

EC-E6000

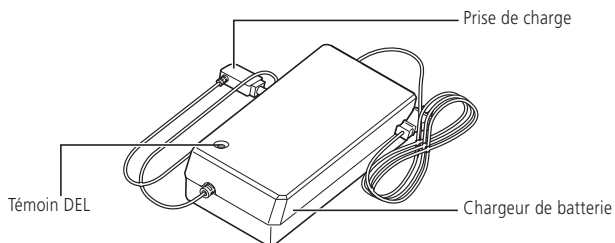

EC-E6002

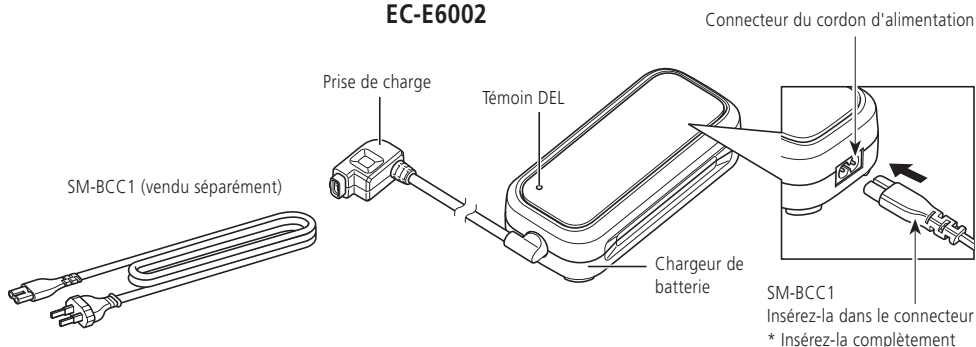

EW-CP100 *1



EC-E8004

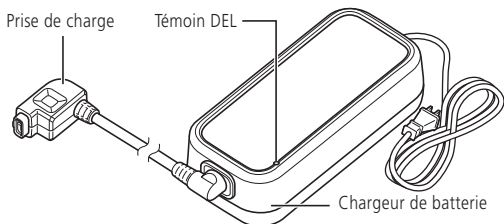

EW-SW100 / EW-SW300 *1

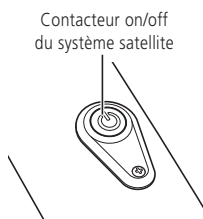

Adaptateur (vendu séparément)

SM-BTE60



SM-BTE80



*1 La position de montage diffère en fonction du vélo.

Spécifications principales

Batterie

Partie principale de la batterie	Lithium-ion
Capacité nominale	BT-E6000 / BT-E6001 / BT-E6010 / BT-E8014 : 11,6 Ah BT-E6001 / BT-E8010 / BT-E8020 / BT-E8035 / BT-E8035-L : 14 Ah BT-E8016 / BT-E8036 : 17,5 Ah
Plage de température de fonctionnement	Pendant la décharge : de -10 à +50 °C Pendant la charge : de 0 à +40 °C
Tension nominale	36 V

- En fonction de l'unité motrice, certaines batteries peuvent être incompatibles. Pour plus de détails, reportez-vous au site des produits SHIMANO (<https://productinfo.shimano.com/>).
- Il est possible que l'unité motrice ne fonctionne pas correctement si la dernière version du micrologiciel n'est pas installée. Connectez-vous à E-TUBE PROJECT, puis mettez à jour le micrologiciel.

Chargeur de batterie

Entrée	EC-E6000 : 100-240 V CA, 2,5 A, 50 / 60 Hz EC-E6002 : 100-240 V CA, 1,5 A, 50 / 60 Hz EC-E8004 (États-Unis/CANADA) : 120 V CA, 1,6 A, 60 Hz EC-E8004 (autres) : 100-240 V CA, 1,9-0,9 A, 50 / 60 Hz
Sortie	EC-E6000 : 40 V CC, 4,4 A / 42 V CC, 4 A EC-E6002 : 42 V CC, 1,8 A EC-E8004 (États-Unis/CANADA) : 42 V CC, 4 A EC-E8004 (autres) : 42 V CC, 4-4,6 A (entrée : 100 à 240 V CA)
Batteries compatibles *	SHIMANO BT-E6000, BT-E6001, BT-E6010, BT-E8010, BT-E8014, BT-E8016, BT-E8020, BT-E8035, BT-E8035-L, BT-E8036

* Comprend des batteries qui peuvent ne pas être disponibles dans votre région.

Charge de la batterie

■ Durée de charge prévue

Batterie	Durée de charge d'une batterie à 0 %			
	EC-E6000	EC-E6002	EC-E8004	
			100-127 V CA	220-240 V CA
BT-E6000, BT-E6010, BT-E8014	Environ 4 heures	Environ 6 heures et 30 minutes	Environ 3 heures et 30 minutes	Environ 3 heures
BT-E6001, BT-E8010, BT-E8020, BT-E8035, BT-E8035-L	Environ 5 heures	Environ 7 heures et 30 minutes	Environ 4 heures et 30 minutes	Environ 4 heures
BT-E8016, BT-E8036	Environ 5 heures et 30 minutes	Environ 10 heures et 12 minutes	Environ 5 heures et 40 minutes	Environ 4 heures et 48 minutes

■ Mise en charge de la batterie lorsque celle-ci est retirée du vélo

Chargez la batterie sur une surface plane.

Orientez la batterie et son chargeur comme illustré.

* L'orientation du port de charge de la batterie varie en fonction du modèle.

BT-E6000 / BT-E6001 / BT-E6010 / BT-E8035 / BT-E8035-L / BT-E8036

1. Placez l'adaptateur sur la prise de charge du chargeur de batterie.
2. Branchez le cordon d'alimentation du chargeur de batterie sur la prise électrique.
3. Branchez l'adaptateur dans le port de charge.

Adaptateur
SM-BTE60 (vendu
séparément)

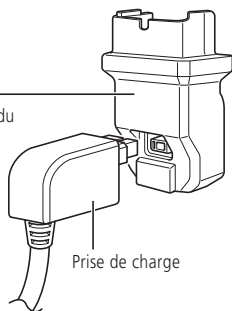

BT-E6000 / BT-E6001

Adaptateur
SM-BTE60 (vendu
séparément)

Batterie

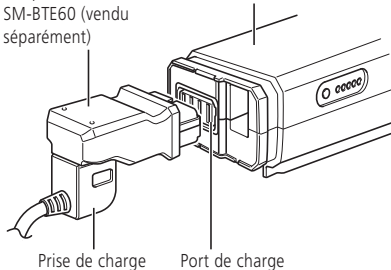

BT-E6010

Prise de charge

Batterie

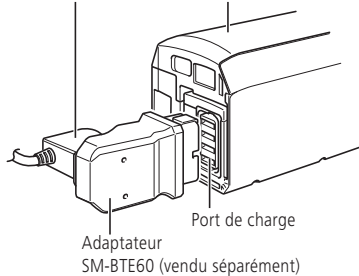

Adaptateur
SM-BTE80 (vendu
séparément)

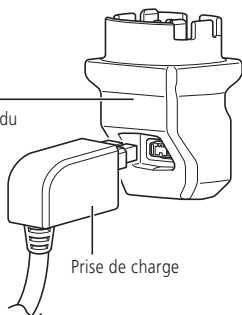

BT-E8035 / BT-E8035-L / BT-E8036

Adaptateur
SM-BTE80 (vendu
séparément)

Batterie

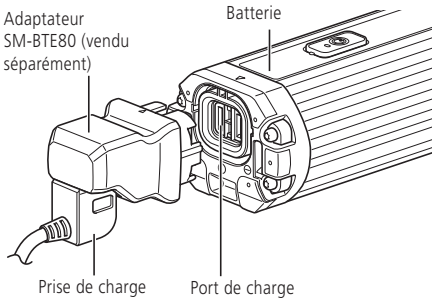

1. Branchez le cordon d'alimentation du chargeur de batterie sur la prise électrique.
2. Insérez la prise de charge dans le port de charge de la batterie.

BT-E8010 / BT-E8014 / BT-E8016

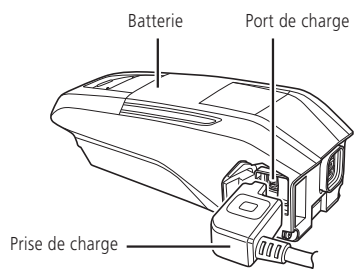

BT-E8020

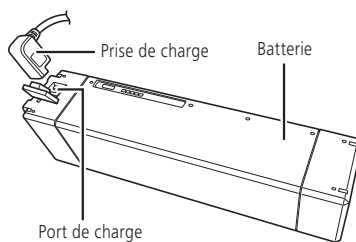

■ Mise en charge de la batterie lorsque celle-ci est fixée au vélo

Pour charger la batterie, placez le chargeur sur le sol ou toute autre surface stable. Attachez le vélo pour le maintenir en place lorsqu'il est en charge, afin qu'il ne bascule pas.

1. Branchez le cordon d'alimentation du chargeur de batterie sur la prise électrique.
2. Insérez la prise de charge dans le port de charge, sur le support de batterie ou sur la batterie.

BT-E6000 / BT-E6001

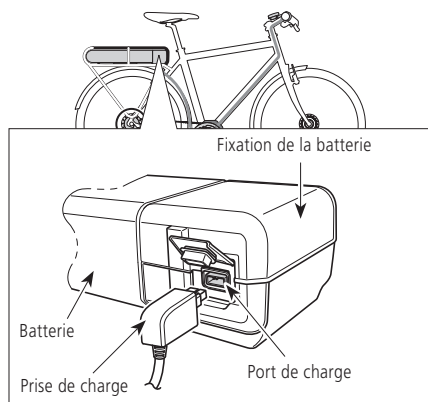

BT-E8020

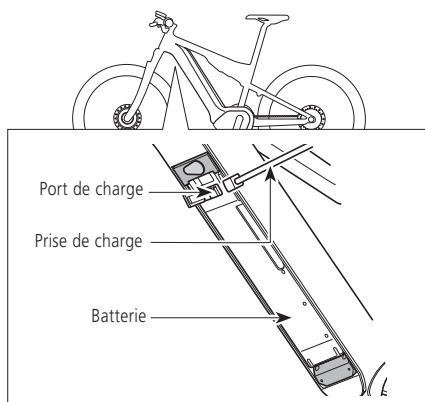

BT-E6010

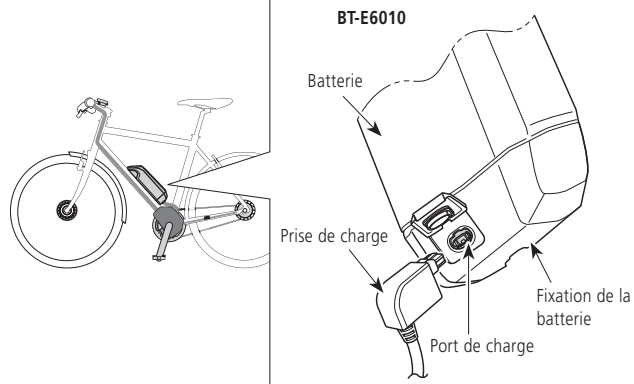

BT-E8010 / BT-E8014 / BT-E8016

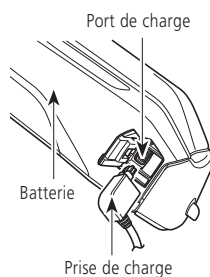

BT-E8035 / BT-E8035-L / BT-E8036

- La position du port de charge satellite varie en fonction du vélo.

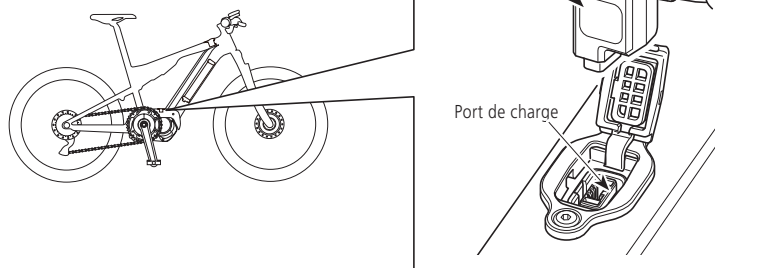

3. Fermez soigneusement le cache du port de charge une fois la recharge terminée.

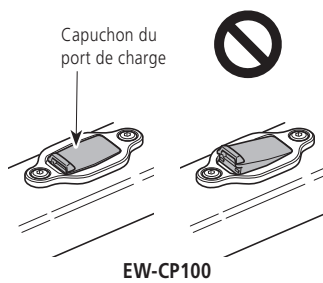
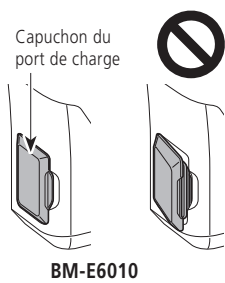
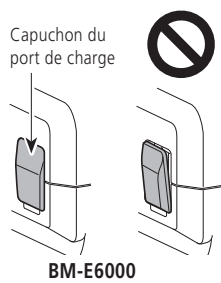

■ Témoin DEL du chargeur

Lorsque la charge commence, le témoin DEL du chargeur de batterie s'allume.

● Allumé	En charge
☀ Clignotant	Erreur de charge
● Éteint	<ul style="list-style-type: none">• Batterie déconnectée• 1 heure ou plus après la fin de la charge• 1 heure ou plus après l'apparition d'une erreur

REMARQUE

Le témoin DEL du chargeur ne s'éteint pas immédiatement après que la charge soit terminée. Vérifiez l'état de charge grâce au témoin DEL situé sur la batterie.

EC-E6000

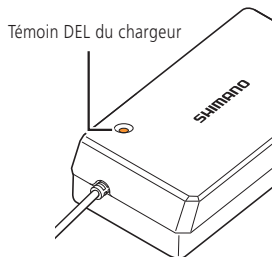

EC-E6002

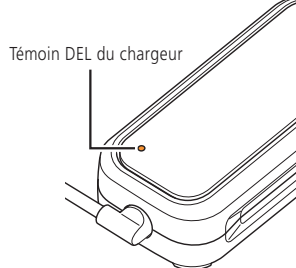

EC-E8004

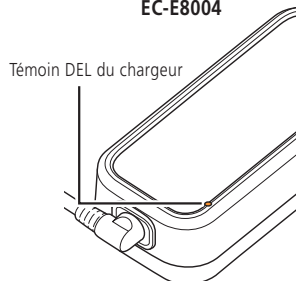

■ Témoin DEL de la batterie

Le témoin DEL sur la batterie permet de vérifier l'état actuel de charge et le niveau de la batterie. La forme du témoin DEL dépend du modèle.

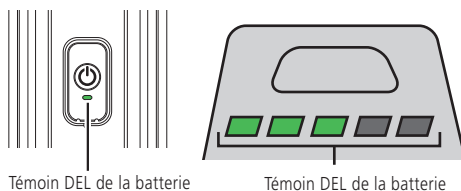

Témoin DEL de la batterie

Témoin DEL de la batterie

Affichage pendant la charge

Si il y a 5 témoins DEL sur la batterie

Séquence d'éclairage*1	État de la charge
	0-20 %
	21-40 %
	41-60 %
	61-80 %
	81-99 %
	100 %

*1 : éteint : allumé : clignotant

Si il y a 1 témoin DEL sur la batterie

Séquence d'éclairage*1	État de la charge
(clignote en vert 1 fois de manière répétée)	0-20 %
(clignote en vert 2 fois de manière répétée)	21-40 %
(clignote en vert 3 fois de manière répétée)	41-60 %
(clignote en vert 4 fois de manière répétée)	61-80 %
(clignote en vert 5 fois de manière répétée)	81-99 %
/	100 %*2







*1 : éteint : allumé : clignotant



*2 S'éteint une heure après la charge complète.

Affichage du niveau de charge

Vous pouvez appuyer sur le contacteur d'alimentation pour vérifier le niveau actuel de la batterie.







Si il y a 5 témoins DEL sur la batterie

Séquence d'éclairage*1	Niveau de la batterie
	100-81 %
	80-61 %
	60-41 %
	40-21 %
	20-1 %
	0 % * Si la batterie n'est pas fixée au vélo
	0 % * Si la batterie est fixée au vélo * Si l'alimentation est coupée

*1  : éteint  : allumé  : clignotant

Si il y a 1 témoin DEL sur la batterie

- Le témoin DEL s'allume lorsque la batterie est fixée au vélo. (Sauf si le niveau de la batterie est à 0 %)

Séquence d'éclairage*1	Niveau de la batterie
 (clignote en vert 5 fois de manière répétée)	100-81 %
 (clignote en vert 4 fois de manière répétée)	80-61 %
 (clignote en vert 3 fois de manière répétée)	60-41 %
 (clignote en vert 2 fois de manière répétée)	40-21 %
 (clignote en vert 1 fois de manière répétée)	20-0 %
	0 % (si la batterie est fixée au vélo)

*1  : éteint  : clignotant



Lorsque le niveau de charge de la batterie est faible, les fonctions du système s'éteignent dans l'ordre suivant.

- Assistance électrique (le mode assistance s'arrête automatiquement après le basculement en mode [ECO]. Si l'éclairage alimenté par la batterie est connecté, le mode basculera plus tôt sur [ECO]).
- Changement de vitesse électronique
- Éclairage

Utilisation correcte de la batterie

La charge peut être effectuée à tout moment quelle que soit la charge restante de la batterie, mais chargez entièrement la batterie dans les cas suivants, en vous assurant d'utiliser le chargeur de batterie adapté :

- Vous ne pouvez pas utiliser la batterie au moment de l'achat. Avant de prendre la route, assurez-vous de charger complètement la batterie.

Si la batterie est entièrement déchargée, rechargez-la le plus tôt possible. Si vous laissez la batterie déchargée, elle se détériorera.

- Si vous ne souhaitez pas utiliser votre vélo pendant un long moment, stockez-le en veillant à ce que la capacité de batterie restante soit d'environ 70 %. Veillez également à charger la batterie tous les six mois pour avoir l'assurance qu'elle ne se décharge pas complètement.

Installation de la batterie

La batterie se fixe sur sa fixation au moyen d'une clé. Il existe plusieurs types de clé. Ces explications ne concernent donc peut-être pas le modèle que vous utilisez.

- Vous pouvez insérer la batterie sans tourner la clé.
- Pour plus de détails sur la compatibilité de la batterie et de la fixation de la batterie, consultez le site des produits SHIMANO (<https://productinfo.shimano.com>).



ATTENTION

- Maintenez fermement la batterie en place durant l'installation, en veillant à ne pas la faire tomber. Sinon, les éléments risquent de tomber et de se casser ou de provoquer des blessures.
- Gardez les consignes suivantes à l'esprit pour éviter que la batterie ne se détache et tombe lorsque vous roulez.
 - Vérifiez que la batterie est solidement fixée sur la fixation de la batterie.
 - N'utilisez pas le vélo lorsque la clé est insérée.

REMARQUE

Avant d'utiliser votre vélo, assurez-vous que l'embout du port de charge est en place.

■ Batterie fixée sur le porte-bagages arrière

BT-E6000 / BT-E6001

1. Insérez la batterie dans son rail, depuis l'arrière du vélo.
 - Faites glisser la batterie vers l'avant tout en appuyant dessus fermement.

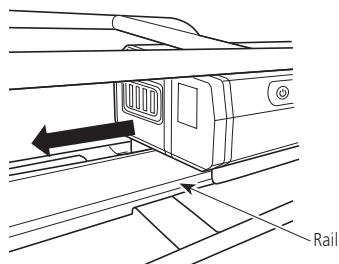

■ Type à montage externe

BT-E6010 / BT-E8010 / BT-E8014 / BT-E8016

1. Insérez la batterie par en dessous.
 - Alignez la partie concave de la partie inférieure de la batterie sur la partie convexe de la fixation, puis insérez la batterie.

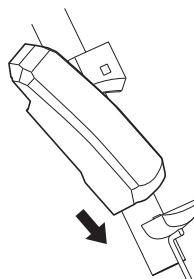

2. Faites glisser la batterie.
 - Insérez la batterie jusqu'à ce que vous entendiez un clic.



■ Type à montage intégré

La procédure suivante concerne les vélos où la batterie s'installe/se démonte par le bas du tube diagonal.

BT-E8020

1. Appliquez la procédure suivante pour insérer la batterie par le bas.

- (1) Effectuez l'insertion depuis la partie inférieure de la batterie.
- (2) Faites glisser la batterie. Poussez fermement jusqu'à entendre un clic qui indique qu'elle est bien en place.

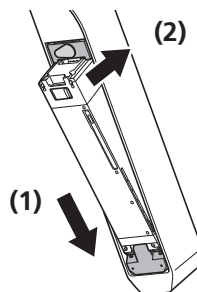

REMARQUE

N'installez pas ou ne retirez pas la batterie en laissant la clé insérée ou le capuchon du trou de la serrure ouvert. La batterie risquerait de subir des dommages si elle entraînait en contact avec la poignée de la clé ou avec le capuchon du trou de la serrure.

1. Appliquez la procédure suivante pour insérer la batterie par le bas.

- (1) Effectuez l'insertion depuis la partie inférieure de la batterie.
- (2) Faites glisser la batterie. Poussez fermement jusqu'à entendre un clic qui indique qu'elle est bien en place.

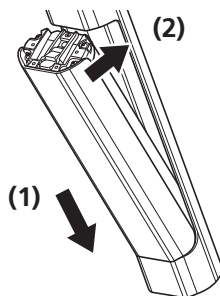

REMARQUE

- Une fois la batterie insérée, tirez dessus pour vérifier qu'elle est correctement mise en place.

Retrait de la batterie

ATTENTION

- Maintenez fermement la batterie en place durant le retrait ou le transport, en veillant à ne pas la faire tomber. Sinon, les éléments risquent de tomber et de se casser ou de provoquer des blessures.

■ Batterie fixée sur le porte-bagages arrière

1. Insérez la clé pour ouvrir le verrou.

- (1) Appuyez sur le bouton d'alimentation pour couper l'alimentation du vélo, puis insérez la clé dans le barillet de la fixation de la batterie.
- (2) Tournez la clé jusqu'à ce que vous sentiez une légère résistance.

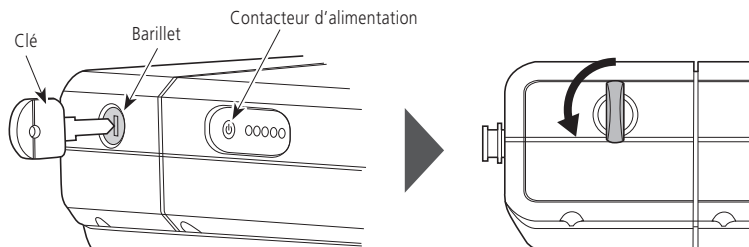

2. Retirez la batterie.

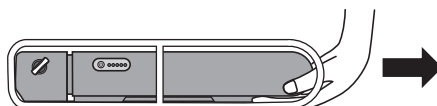

■ Type à montage externe

BT-E6010 / BT-E8010 / BT-E8014 / BT-E8016

1. Insérez la clé.

Appuyez sur le bouton d'alimentation pour couper l'alimentation du vélo, puis insérez la clé dans le barillet de la fixation de la batterie.

BT-E6010

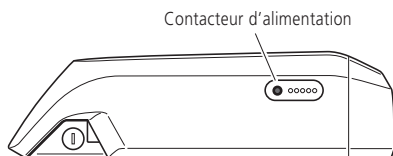

BT-E8010 / BT-E8014 / BT-E8016

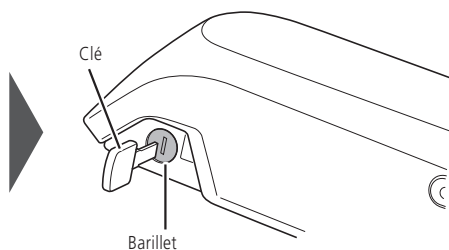
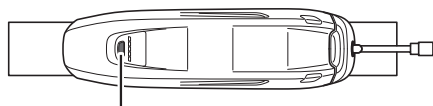

2. Ouvrez le verrou de la batterie.

Tournez la clé jusqu'à ce que vous sentiez une légère résistance.

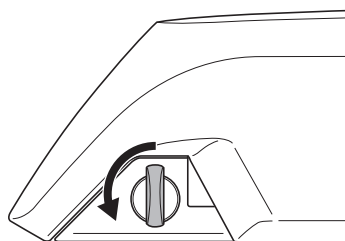

3. Retirez la batterie.

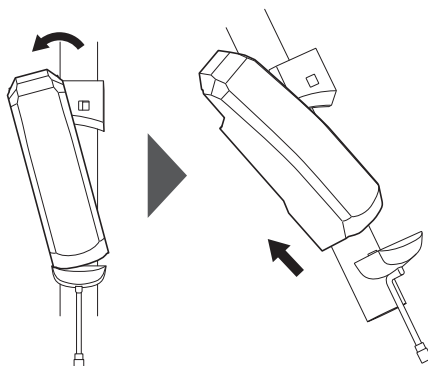

■ Type à montage intégré

Si vous avez installé un cache de batterie d'un autre fabricant, commencez par démonter le cache de batterie. La procédure suivante concerne les vélos où la batterie s'installe/se démonte par le bas du tube diagonal.

BT-E8020

1. Ouvrez le capuchon du trou de la serrure.

Appuyez sur le bouton d'alimentation pour couper l'alimentation du vélo, puis ouvrez le capuchon du trou de la serrure.

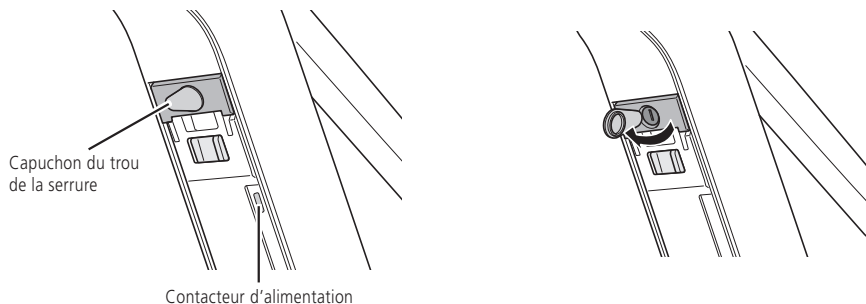

2. Ouvrez le verrou de la batterie.

(1) Insérez la clé dans le barillet de la fixation de la batterie.

(2) Tournez la clé dans le sens des aiguilles d'une montre.

(3) Enfoncez la clé.

La batterie est déverrouillée.

(1)

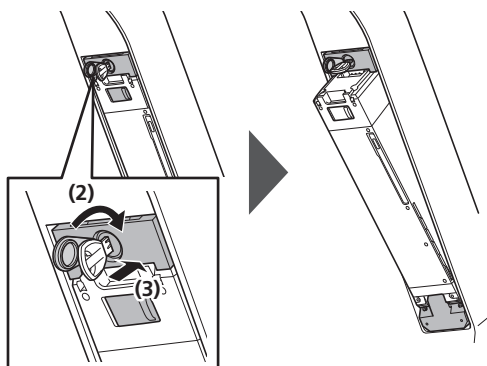
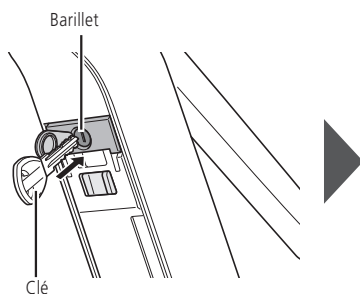

3. Retirez la batterie.

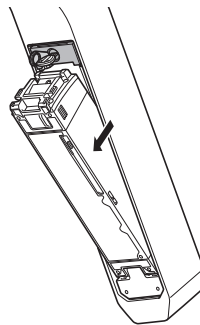

1. Coupez l'alimentation.

Si un capuchon du trou de la serrure est présent, ouvrez-le.

- * La position et le fonctionnement du contacteur d'alimentation varient en fonction du vélo.

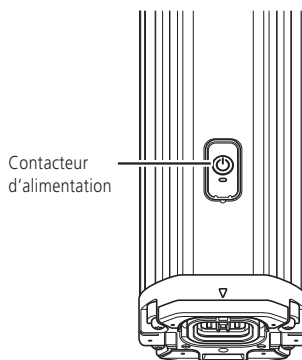
**2.** Ouvrez le verrou de la batterie.

(1) Insérez la clé dans le barillet de la fixation de la batterie.

(2) Soutenez la batterie de la main, et tournez la clé dans le sens des aiguilles d'une montre.

La batterie est déverrouillée. La plaque du loquet double retient la batterie dans la position prévue et l'empêche de tomber.

Si la batterie ne descend pas dans la position prescrite, extrayez la batterie à la main tout en tournant la clé.

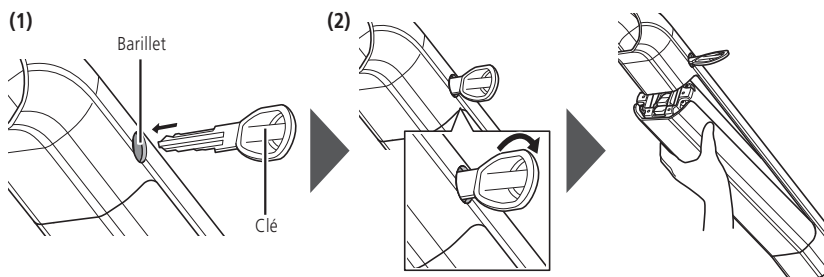
**REMARQUE**

- Si la batterie est retenue par une plaque du loquet double, cette dernière pourrait se déformer en cas de choc extérieur violent, entraînant la chute de la batterie.
- Une clé à six pans peut être utilisée à la place de la clé en fonction du modèle. Déverrouillez en la tournant de 90° dans le sens des aiguilles d'une montre comme illustré. Ne forcez pas dans le sens inverse des aiguilles d'une montre et ne la tournez pas de plus de 90° dans le sens des aiguilles d'une montre. Cela pourrait l'endommager.

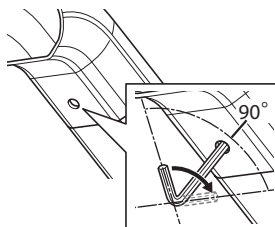

3. Retirez la batterie.

Retirez la batterie en la soutenant de la main et en poussant la plaque du loquet double.

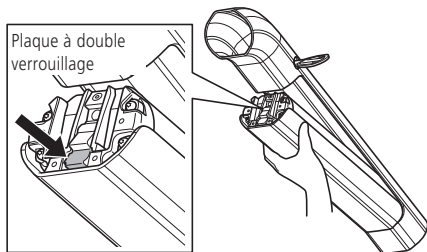

Mise sous tension/hors tension

- L'alimentation électrique ne peut pas être activée pendant la charge.
- Lorsque le vélo est à l'arrêt depuis 10 minutes, la fonction d'arrêt automatique de l'alimentation coupe l'alimentation.

REMARQUE

- Vérifiez les éléments suivants avant de mettre le vélo sous tension.
 - La batterie est solidement fixée sur son support.
 - Le compteur est solidement fixé au support (reportez-vous au « mode d'emploi de compteur SHIMANO STEPS »).
- N'appuyez pas sur la pédale lorsque vous mettez le vélo sous/hors tension. Cela pourrait entraîner une erreur du système.
- La batterie intégrée du contacteur on/off du système satellite / du compteur est chargée pendant que le système fonctionne. Si la charge est insuffisante à cause d'un stockage de longue durée, etc., chargez la batterie intégrée en suivant l'une des méthodes ci-dessous. Il faut maximum 2 heures pour charger la batterie intégrée.
 - Chargez la batterie (principale) quand elle est montée sur le vélo. (BM-E6000 / BM-E6010 / EW-CP100 uniquement)
 - * Lorsque la batterie (principale) est entièrement chargée, la charge de la batterie intégrée s'arrête aussi automatiquement.
 - Vous pouvez allumer l'alimentation en utilisant le bouton d'alimentation de la batterie (principale).
 - * L'alimentation se coupe automatiquement quand le vélo est à l'arrêt depuis 10 minutes. Si vous chargez pendant plus de 10 minutes, appuyez sur n'importe quel bouton du vélo ou faites tourner la manivelle pour que le système continue à fonctionner.
 - La charge peut se faire en connectant le contacteur on/off du système satellite / le compteur à la version PC de E-TUBE PROJECT. Faites-en la demande au magasin où vous avez acheté votre vélo.

■ Mise sous tension à partir du compteur

Le bouton d'alimentation n'est pas installé, en fonction du modèle du compteur. Utilisez une autre méthode pour mettre le système sous tension.

1. Appuyez sur le contacteur d'alimentation.

Il peut être nécessaire de maintenir le bouton enfoncé, en fonction du modèle du compteur. Maintenez le bouton enfoncé jusqu'à ce que l'écran s'allume.

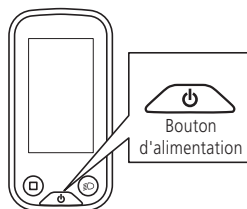

■ Activer l'alimentation à partir du contacteur on/off du système

La position du contacteur on/off du système satellite varie en fonction du vélo.

1. Maintenez le bouton de mise en marche enfoncé pendant 0,5 seconde.

- La DEL s'allume un bref moment. Si l'alimentation est branchée normalement, la DEL s'allume pendant plusieurs secondes.
- La DEL clignote deux fois lors de la mise sous tension, si la capacité de la batterie intégrée du contacteur on/off du système satellite a diminué. La batterie intégrée se charge si vous laissez l'alimentation branchée pendant quelque temps.

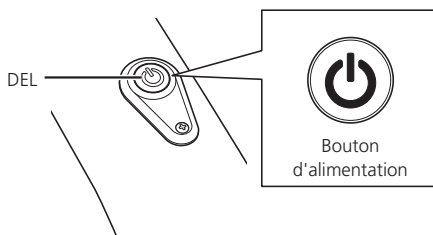

■ Mise sous tension à partir de la batterie

1. Appuyez sur le contacteur d'alimentation de la batterie.
Le témoin DEL s'allume et le niveau de charge de la batterie est indiqué.

BT-E6000 / BT-E6001

Contacteur d'alimentation

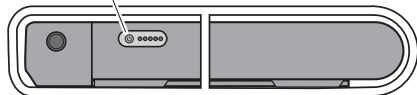

BT-E8010 / BT-E8014 / BT-E8016



Contacteur d'alimentation

BT-E6010

Contacteur d'alimentation

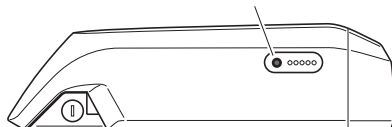

BT-E8020

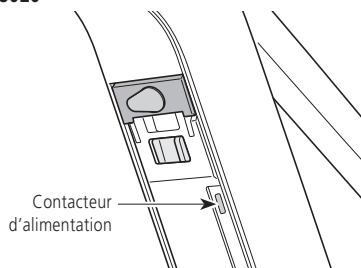

BT-E8035 / BT-E8035-L / BT-E8036

- La position du contacteur d'alimentation varie en fonction du vélo.

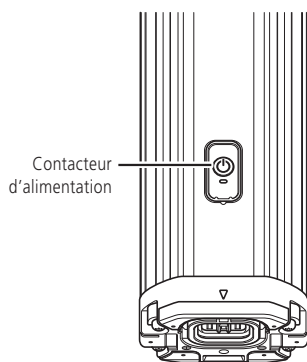

Appuyez que le contacteur d'alimentation de la batterie pendant environ 6 secondes pour forcer la mise hors tension en cas d'urgence (à l'exclusion des BT-E6000 / BT-E6001 / BT-E6010).

■ En cas de problème

Symptômes	Causes / éventualités	Solutions
Le témoin DEL de la batterie ne s'allume pas.	Le niveau de la batterie est-il resté longtemps à 0 % ? Ou n'avez-vous pas chargé la batterie après avoir acheté le vélo ?	Chargez la batterie. Si le témoin DEL ne s'allume pas après avoir chargé la batterie, contactez le magasin où vous avez acheté votre vélo.
La batterie se décharge rapidement.	La batterie est peut-être en fin de vie.	Remplacez-la par une neuve.
	La température de la batterie risque d'être supérieure à la plage de températures de fonctionnement.	Utilisez la batterie dans sa plage de températures de fonctionnement.
Charge impossible.	Le cordon d'alimentation du chargeur de batterie est-il correctement connecté ?	Retirez et reconnectez le cordon d'alimentation du chargeur de batterie, puis relancez la charge. Si la batterie ne se charge toujours pas, contactez le magasin où vous avez acheté votre vélo.
	La prise de charge du chargeur de batterie est-elle bien insérée dans la batterie ?	Retirez et reconnectez la prise de charge du chargeur de batterie, puis relancez la charge. Si la batterie ne se charge toujours pas, contactez le magasin où vous avez acheté votre vélo.
	L'adaptateur de charge et la prise de charge ou l'adaptateur de charge et le port de charge de la batterie sont-ils correctement connectés ?	Connectez correctement l'adaptateur de charge et la prise de charge ou l'adaptateur de charge et le port de charge de la batterie, puis relancez la charge. Si la batterie ne se charge toujours pas, contactez le magasin où vous avez acheté votre vélo.
	Les bornes de branchement du chargeur de batterie, de l'adaptateur de charge ou de la batterie sont-elles encrassées ?	Nettoyez les bornes de branchement avec un chiffon propre ou un coton-tige imbibé d'éthanol, etc., puis relancez la charge. Si la batterie ne se charge toujours pas, contactez le magasin où vous avez acheté votre vélo.
La batterie ne se charge pas lorsque le chargeur de batterie est connecté.	La batterie est peut-être en fin de vie.	Remplacez-la par une neuve.
La batterie et le chargeur de batterie chauffent.	La température de la batterie et du chargeur de batterie peut dépasser la température de fonctionnement.	Arrêtez la charge et patientez un peu avant de relancer la charge. La température de la surface peut dépasser 60 °C à cause de l'environnement ambiant, en fonction du modèle. Il y a un problème si le boîtier de la batterie ou du chargeur de batterie se déforme ou reste chaud longtemps après la charge. Contactez le magasin où vous avez acheté votre vélo.
Le chargeur de batterie est chaud.	Le chargeur de batterie peut chauffer plus que de normale lors de la charge de plusieurs batteries à la suite.	Patientez un peu entre les charges.





Symptômes	Causes / éventualités	Solutions
La DEL du chargeur de batterie ne s'allume pas.	La prise de charge du chargeur de batterie est-elle bien insérée dans la batterie ?	Vérifiez l'absence de corps étrangers dans la zone de connexion, puis retirez et reconnectez la prise de charge. Si cela ne résout pas le problème, contactez le magasin où vous avez acheté votre vélo.
	La batterie est-elle entièrement chargée ?	La DEL s'éteint lorsque la batterie est complètement chargée, mais cela est normal. Retirez et reconnectez le cordon d'alimentation du chargeur de batterie, puis relancez la charge. Si le témoin DEL ne s'allume toujours pas, contactez le magasin où vous avez acheté votre vélo.
La batterie ne peut pas être enlevée.		Contactez le magasin où vous avez acheté votre vélo.
La batterie ne peut pas être insérée.		Contactez le magasin où vous avez acheté votre vélo.
Du liquide coule de la batterie.		Arrêtez immédiatement toute utilisation et contactez le magasin où vous avez acheté votre vélo.
Une odeur anormale est émise.		Arrêtez immédiatement toute utilisation et contactez le magasin où vous avez acheté votre vélo.
De la fumée est émise.		Arrêtez immédiatement toute utilisation et contactez le magasin où vous avez acheté votre vélo.
Le compteur ne démarre pas.	La batterie se recharge-t-elle ?	Lorsque vous chargez la batterie alors qu'elle est installée sur un vélo, vous ne pouvez pas allumer le compteur. Mettez fin à la charge. L'alimentation est automatiquement coupée si la charge commence alors que le compteur fonctionne.
	Si le compteur ne démarre pas en appuyant sur le bouton d'alimentation, la charge de la batterie intégrée du compteur est peut-être faible.	La batterie intégrée du compteur doit être chargée. Reportez-vous à « Mise sous tension/ hors tension. »
La clé ne tourne pas.	Un corps étranger, comme de la saleté ou de la poussière, peut encrasser la batterie ou la fixation de la batterie.	Tournez la clé tout en poussant la batterie dans le sens d'installation. En cas de retrait de la batterie, suivez la procédure de nettoyage pour la nettoyer. En l'absence de retrait de la batterie ou si le problème persiste après le nettoyage, contactez le magasin où vous avez acheté votre vélo.
La batterie fait du bruit.	La batterie et la fixation de la batterie sont-elles installées dans la position appropriée ? La pièce d'installation de la batterie et de la fixation de la batterie est-elle déformée ?	Contactez le magasin où vous avez acheté votre vélo.
L'éclairage DEL ne s'allume pas du tout après pression sur le contacteur on/off du système satellite.	A-t-il été laissé non utilisé pendant une longue période ?	La batterie intégrée du contacteur on/off du système satellite doit être chargée. Reportez-vous à la section « Mise sous tension/hors tension ».
	La température de la batterie risque d'être supérieure à la plage de températures de fonctionnement.	Branchez l'alimentation après avoir laissé un court instant la batterie dans une plage de températures où une décharge est possible. Si le témoin DEL ne s'allume toujours pas, contactez le magasin où vous avez acheté votre vélo.

Symptômes	Causes / éventualités	Solutions
L'écran du compteur ou la DEL du contacteur on/off du système satellite s'allume brièvement en appuyant sur le contacteur on/off du système satellite mais le système ne se met pas sous tension.	Le niveau de la batterie (principale) est-il trop faible ?	Chargez la batterie (principale).
	La batterie (principale) est-elle correctement branchée ?	Vérifiez que la batterie (principale) est correctement branchée. Si la batterie ne s'allume pas, contactez le magasin où vous avez acheté votre vélo.
	Le niveau de la batterie intégrée du contacteur on/off du système satellite est trop faible.	La batterie intégrée du contacteur on/off du système satellite doit être chargée. Reportez-vous à la section « Mise sous tension/hors tension ».

■ Indication de dysfonctionnement du témoin DEL de la batterie





Des erreurs système et des avertissements équivalents sont indiqués par diverses séquences d'affichage du témoin DEL de la batterie

Si il y a 5 témoins DEL sur la batterie

Séquence d'éclairage*1	Conditions d'apparition	Solution
	La protection de sur-courant de la batterie s'est déclenchée.	Si cela survient pendant la charge, débranchez et rebranchez la prise de charge. Si la situation ne s'améliore pas, demandez au magasin où vous avez acheté votre vélo de faire ce qui suit. <ul style="list-style-type: none"> • Brancher une batterie SHIMANO d'origine. Vérifier que le cordon d'alimentation ne présente pas d'anomalies. Si l'erreur subsiste, contactez votre distributeur.
	Si la température dépasse la plage de fonctionnement garantie, la sortie de la batterie est coupée.	Si la température est supérieure à la température à laquelle une décharge est possible, laissez la batterie dans un endroit frais, à l'abri de la lumière directe du soleil, jusqu'à ce que sa température interne ait suffisamment diminué. Si la température est inférieure à la température à laquelle une décharge est possible, laissez la batterie à l'intérieur jusqu'à ce que sa température interne ait augmenté à un niveau approprié.
	La batterie ne reconnaît pas l'unité motrice.	Si cela survient pendant la charge, débranchez et rebranchez la prise de charge. Si la situation ne s'améliore pas, demandez au magasin où vous avez acheté votre vélo de faire ce qui suit. <ul style="list-style-type: none"> • Brancher une batterie SHIMANO d'origine. Vérifier que le cordon d'alimentation ne présente pas d'anomalies. Si l'erreur subsiste, contactez votre distributeur.
	Cette indication s'affiche si une erreur se produit pendant la charge.	Retirez le chargeur de batterie de la batterie et appuyez sur le contacteur d'alimentation. Si une erreur apparaît, contactez le magasin où vous avez acheté votre vélo.
	Anomalie électrique dans la batterie détectée.	Retirez le chargeur de batterie après l'avoir connecté à la batterie. Veillez à appuyer sur le contacteur d'alimentation lorsque la batterie est connectée. Si une erreur apparaît pour la batterie uniquement, demandez au magasin où vous avez acheté votre vélo de faire ce qui suit. <ul style="list-style-type: none"> • Brancher une batterie SHIMANO d'origine. Vérifier que le cordon d'alimentation ne présente pas d'anomalies. Si l'erreur subsiste, contactez votre distributeur.

*1  : éteint  : allumé  : clignotant

Si il y a 1 témoin DEL sur la batterie

Séquence d'éclairage*1	Conditions d'apparition	Solution	Code d'erreur*2
 (Clignote 5 fois de manière répétée)	Anomalie électrique dans la batterie détectée.	Retirez le chargeur de batterie après l'avoir connecté à la batterie. Veillez à appuyer sur le contacteur d'alimentation lorsque la batterie est connectée. Si une erreur apparaît pour la batterie seulement ou si E023 s'affiche sur le compteur, demandez au magasin où vous avez acheté votre vélo de faire ce qui suit. <ul style="list-style-type: none"> • Brancher une batterie SHIMANO d'origine. Vérifier que le cordon d'alimentation ne présente pas d'anomalies. Si l'erreur subsiste, contactez votre distributeur. 	E023
 (Clignote 4 fois de manière répétée)	La protection de sur-courant de la batterie s'est déclenchée.	Demandez au magasin où vous avez acheté votre vélo de faire ce qui suit. <ul style="list-style-type: none"> • Brancher une batterie SHIMANO d'origine. Vérifier que le cordon d'alimentation ne présente pas d'anomalies. Si l'erreur subsiste, contactez votre distributeur. 	E024
	Cette indication s'affiche si une erreur se produit pendant la charge.	Retirez le chargeur de batterie de la batterie et appuyez sur le contacteur d'alimentation. Si une erreur apparaît, contactez le magasin où vous avez acheté votre vélo.	Aucun affichage
 (Clignote 3 fois de manière répétée)	Si la température dépasse la plage de fonctionnement garantie, la sortie de la batterie est coupée.	Si la température est supérieure à la température à laquelle une décharge est possible, laissez la batterie dans un endroit frais, à l'abri de la lumière directe du soleil, jusqu'à ce que sa température interne ait suffisamment diminué. Si la température est inférieure à la température à laquelle une décharge est possible, laissez la batterie à l'intérieur jusqu'à ce que sa température interne ait augmenté à un niveau approprié.	W200 (W020)
 (Clignote 1 fois de manière répétée)	La batterie ne reconnaît pas l'unité motrice.	Demandez au magasin où vous avez acheté votre vélo de faire ce qui suit. <ul style="list-style-type: none"> • Brancher une batterie SHIMANO d'origine. Vérifier que le cordon d'alimentation ne présente pas d'anomalies. Si l'erreur subsiste, contactez votre distributeur. 	E025

*1  : clignotant

*2 Affichage sur le compteur.
 La séquence d'éclairage décrite entre parenthèses peut s'afficher en fonction de l'unité motrice qui est connectée.

